

ESTADO DO CEARÁ  
PREFEITURA MUNICIPAL DE  
**PEREIRO**

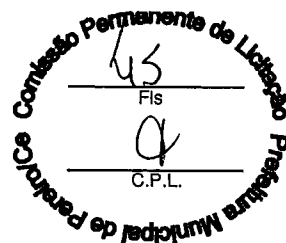

ANEXO I

**01. PROJETO BÁSICO**

(Memoriais descritivos, plantas e justificativas técnicas)

**02. ORÇAMENTO BÁSICO**

(Planilha orçamentária)

**03. CRONOGRAMA FÍSICO-FINANCEIRO**

(Cronograma de execução da obra e do desembolso financeiro).



ESTADO DO CEARÁ

PREFEITURA MUNICIPAL DE PEREIRO

CNPJ: 07.570.518/0001-00

RUA MARTA SILVEIRA MACIEL, 04, CENTRO, PEREIRO-CE

TELEFONE: (88) 3527-1394 - CEP: 63.460-000



OBRA: REFORMA DO MONUMENTO DO CRISTO REDENTOR DE PEREIRO-CE

LOCAL: ZONA URBANA DO MUNICÍPIO DE PEREIRO-CE

BANCOS: SINAPI 02/2023 SEINFRA: 027.1

BDI: 26,85%

Orçamento Sintético

Item	Código	Banco	Descrição	Und	Quant.	Valor Unit	Valor Unit com BDI	Total	Peso (%)
<b>SERVIÇOS ADMINISTRATIVOS</b>									
1.1	C1937	SEINFRA	PLACAS PADRÃO DE OBRA	m <sup>2</sup>	6,00	151,47	192,14	1.152,84	0,16 %
1.2	COMPOSIÇÃO 01	Próprio	ADMINISTRAÇÃO DA OBRA	MÊS	1,00	17.657,32	23.543,68	23.543,68	3,27 %
<b>DEMOIÇÃO</b>									
2.1	C1048	SEINFRA	DEMOLIÇÃO DE CONCRETO ARMADO C/MARTELETE PNEUMÁTICO	m <sup>3</sup>	26,97	452,67	574,21	15.486,44	2,15 %
2.2	C0708	SEINFRA	CARGA MECANIZADA DE ENTULHO EM CAMINHÃO BASCULANTE	m <sup>3</sup>	26,97	3,41	4,33	116,78	0,02 %
2.3	C2533	SEINFRA	TRANSPORTE DE MATERIAL, EXCETO ROCHA EM CAMINHÃO ATÉ 5 KM	m <sup>3</sup>	26,97	24,01	30,46	821,51	0,11 %
<b>MOVIMENTOS DE TERRA</b>									
3.1	C2785	SEINFRA	ESCAVAÇÃO MANUAL SOLO DE 2A CAT. PROF. ATÉ 1.50m	m <sup>3</sup>	12,50	54,42	69,03	862,88	0,12 %
3.2	C0830	SEINFRA	CONCRETO CICLÓPICO FCK 15 MPa COM AGREGADO ADQUIRIDO	m <sup>3</sup>	74,99	525,88	667,08	50.024,33	6,95 %
<b>PISOS E PAREDES</b>									
4.1	C4282	SEINFRA	FORMA P/ CONCRETO "IN LOCO" (APLICAÇÃO)	m <sup>2</sup>	90,00	74,92	95,04	8.553,60	1,19 %
4.2	C0776	SEINFRA	CHÁPISCO C/ ARGAMASSA DE CIMENTO E AREIA S/PENEIRAR TRAÇO 1:3 ESP.= 5mm P/ PAREDE	m <sup>2</sup>	90,00	6,18	7,84	705,60	0,10 %
4.3	C3029	SEINFRA	EMBOÇO C/ ARGAMASSA DE CIMENTO E AREIA PENEIRADA, TRAÇO 1:4	m <sup>2</sup>	90,00	37,61	47,71	4.293,90	0,60 %
4.4	101092	SINAPI	PISO EM GRANITO APLICADO EM CALÇADAS OU PISOS EXTERNOS. AF_05/2020	m <sup>2</sup>	81,00	405,62	514,53	41.676,93	5,79 %
<b>FUNDAÇÕES E ESTRUTURA</b>									
5.1	104107	SINAPI	ARMAÇÃO DE PILAR OU VIGA DE ESTRUTURA DE CONCRETO ARMADO EMBLTIDA EM ALVENARIA DE VEDAÇÃO UTILIZANDO AÇO CA-50 DE 12,5 MM - MONTAGEM. AF_06/2022.	KG	427,57	12,27	15,56	6.652,99	0,92 %

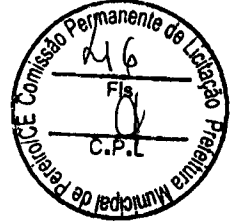
Emmanuél Silva Pires  
Engenheiro Civil  
CREA: 211225278-0



ESTADO DO CEARÁ

PREFEITURA MUNICIPAL DE PEREIRO

CNPJ: 07.570.518/0001-00

RUA MARTA SILVEIRA MACIEL, 04, CENTRO, PEREIRO-CE

TELEFONE: (88) 3527-1394 - CEP: 63.460-000



OBRA: REFORMA DO MONUMENTO DO CRISTO REDENTOR DE PEREIRO-CE

LOCAL: ZONA URBANA DO MUNICÍPIO DE PEREIRO-CE

BANCOS: SINAPI 02/2023 SEINFRA: 027.1

BDI: 26,85%

Orçamento Sintético

Item	Código	Banco	Descrição	Und	Quant.	Valor Unit	Valor Unit com BDI	Total	Peso (%)
5.2	103669	SINAPI	CONCRETAGEM DE PILARES, FCK = 25 MPA, COM USO DE BALDES - LANÇAMENTO, M3 ADENSAMENTO E ACABAMENTO. AF_02/2022	m³	1,80	861,38	1.092,66	1.966,79	0,27 %
5.3	103682	SINAPI	CONCRETAGEM DE VIGAS E LAJES, FCK=25 MPA, PARA QUALQUER TIPO DE LAJE COM BALDES EM EDIFICAÇÃO TÉRREA - LANÇAMENTO, ADENSAMENTO E ACABAMENTO.AF_02/2022	m³	4,21	876,31	1.111,60	4.679,84	0,65 %
5.4	COMPOSIÇÃO 02	Próprio	ESTRUTURA METÁLICA COM PERFIS EM CHAPA	UND	1,00	37.356,83	47.387,14	47.387,14	6,58 %
5.5	C3468	SEINFRA	MONTAGEM E DESMONTAGEM DE ESTRUTURA METÁLICA P/ IÇAMENTO	KG	1.796,58	6,76	8,58	15.414,66	2,14 %
5.6	C2423	SEINFRA	TELA METÁLICA AÇO GALVANIZADO, MALHA (13 X 13)MM2	m²	20,25	99,48	126,19	2.555,35	0,35 %
5.7	C0836	SEINFRA	CONCRETO NÃO ESTRUTURAL PREPARO MANUAL	m³	14,24	404,80	513,49	7.312,10	1,02 %
<b>MONUMENTO</b>									
6.1	COMPOSIÇÃO 03	Próprio	CINZELAMENTO DE ESCULTURA MOLDADA NO ATELIER EM ARGAMASSA MISTA DE GESSO, CAL E AREIA PENEIRADA TRAÇO	m²	299,40	470,89	597,32	178.837,61	24,83 %
6.2	COMPOSIÇÃO 04	Próprio	REVESTIMENTO EM FIBRA DE VIDRO e=3,00mm, MOLDADO NO ATELIER EM MONUMENTO.	m²	299,40	349,74	443,65	132.828,81	18,44 %
6.3	C0083	SEINFRA	ANDAIME METÁLICO DE ENCAIXE P/FACHADAS-LOCAÇÃO MENSAL	m²	598,80	6,01	7,62	4.562,86	0,63 %
6.4	COMPOSIÇÃO 05	Próprio	MONTAGEM NO LOCAL DAS PEÇAS FIBRA DE VIDRO e=3,00mm, EM MONUMENTO	m²	299,40	152,47	193,41	57.906,95	8,04 %
<b>PINTURA</b>									
7.1	COMPOSIÇÃO 06	Próprio	PINTURA ARTÍSTICA DA ESTÁTUA COM TINTA ACRILICA EXTERNA	m²	299,40	297,32	377,15	112.918,71	15,68 %
<b>Total Geral</b>								<b>720.262,30</b>	

R\$ 720.262,30 ( SETECENTOS E VINTE MIL, DUZENTOS E SESENTA E TRINTA CENTAVOS)

Emmanuel Silva Pires  
ENGENHEIRO CIVIL  
CREA: 21125278



ESTADO DO CEARÁ

PREFEITURA MUNICIPAL DE PEREIRO

CNPJ: 07.570.518/0001-00

RUA MARTA SILVEIRA MACIEL, 04, CENTRO, PEREIRO-CE

TELEFONE: (88) 3527-1394 - CEP: 63.460-000



OBRA: REFORMA DO MONUMENTO DO CRISTO REDENTOR DE PEREIRO-CE

LOCAL: ZONA URBANA DO MUNICÍPIO DE PEREIRO-CE

BDI: 26,85%

BANCOS: SINAPI 02/2023 SEINFRA: 027.1

Planilha Orçamentária Analítica

GRUPO 1 - SERVIÇOS PRELIMINARES

Composição	Código	Banco	Descrição	Tipo	Und	Quant.	Valor Unit	Total
1.1								
Insumo	C1937	SEINFRA	PLACAS PADRÃO DE OBRA	CONSTRUÇÃO DO CANTEIRO DA OBRA	m <sup>2</sup>	1,00000000	151,47	151,47
Insumo	I0537	SEINFRA	CHAPA DE AÇO GALVANIZADA ESP. 0.3MM	Material	m <sup>2</sup>	1,02000000	35,59	36,30
Insumo	I1100	SEINFRA	ESMALTE SINTETICO	Material	L	1,00000000	24,99	24,99
Insumo	I1691	SEINFRA	PONTALETE / BARROTE DE 3"x3"	Material	M	4,50000000	12,61	56,75
Insumo	I1725	SEINFRA	PREGO 15X15 (1.1/4" x 13) (APROXIMADAMENTE 672UN/KG)	Material	KG	0,15000000	15,54	2,33
Insumo	I2543	SEINFRA	SERVENTE	Mão de Obra	H	2,00000000	15,55	31,10
			Valor =>		LS =>	0,00	Valor =>	151,47
			Valor do BDI =>				Valor com BDI =>	192,14

Composição	Código	Banco	Descrição	Tipo	Und	Quant.	Valor Unit	Total
1.2								
Composição	COMPOSIÇÃO 01	Próprio	ADMINISTRAÇÃO DA OBRA - Máximo 3,59%	ASTU - ASSENTAMENTO DE TUBOS E PEÇAS	MÊS	1,00000000	18.560,26	18.560,26
Insumo	I2322	SEINFRA	ENGENHEIRO	Mão de Obra	H	10,00000000	81,85	818,50
Insumo	I8598	SEINFRA	AUXILIAR ADMINISTRATIVO	Material	HxMÊS	6,00000000	2.806,47	16.838,82
			Valor =>		LS =>	0,00	Valor =>	17.657,32
			Valor do BDI =>				Valor com BDI =>	22.398,31

DEMOLIÇÕES

Composição	Código	Banco	Descrição	Tipo	Und	Quant.	Valor Unit	Total
2.1								
Composição	C1048	SEINFRA	DEMOLIÇÃO DE CONCRETO ARMADO C/MARTELETE PNEUMÁTICO	DEMOLIÇÕES E RETIRADAS	m <sup>3</sup>	1,00000000	452,67	452,67
Insumo	I0728	SEINFRA	COMPRESSOR DE AR 250 PCM (CHP)	Equipamento	H	2,50000000	103,4269	258,57
Insumo	I0769	SEINFRA	ROMPEDOR PNEUMÁTICO (CHP)	Equipamento	H	7,50000000	22,7706	170,78
Insumo	I2543	SEINFRA	SERVENTE	Mão de Obra	H	1,50000000	15,5500	23,32
			Valor =>		LS =>	0,00	Valor =>	452,67
			Valor do BDI =>				Valor com BDI =>	574,21

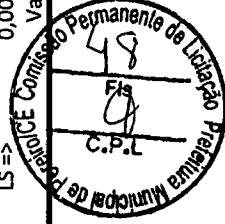

Emmanuel Silva Pires  
Engenheiro Civil  
CREA: 21122527C



ESTADO DO CEARÁ

PREFEITURA MUNICIPAL DE PEREIRO

CNPJ: 07.570.518/0001-00

RUA MARTA SILVEIRA MACIEL, 04, CENTRO, PEREIRO-CE

TELEFONE: (88) 3527-1394 - CEP: 63.460-000



OBRA: REFORMA DO MONUMENTO DO CRISTO REDENTOR DE PEREIRO-CE

LOCAL: ZONA URBANA DO MUNICÍPIO DE PEREIRO-CE

BANCOS: SINAPI 02/2023 SEINFRA: 027.1

BDI: 26,85%

Planilha Orçamentária Analítica

Composição	Código	Banco	Descrição	Tipo	Und	Quant.	Valor Unit	Total
2.2								
Composição	C0708	SEINFRA	CARGA MECANIZADA DE ENTULHO EM CAMINHÃO BASCULANTE	CARGA, TRANSPORTE E DESCARGA DE MATERIAL	m³	1,00000000	3,41	3,41
Insumo	10708	SEINFRA	CARREGADEIRA DE PNEUS HP 111. (CHP)	Equipamento	H	0,01040000	167,5999	1,74
Insumo	10690	SEINFRA	CAMINHÃO BASCULANTE 6 M3 (CHP)	Equipamento	H	0,01040000	129,6624	1,35
Insumo	12543	SEINFRA	SERVENTE	Mão de Obra	H	0,02080000	15,5500	0,32
			Valor =>		LS =>	0,00	Valor =>	3,41
			Valor do BDI =>				Valor com BDI =>	4,33
2.3								
Composição	C2533	SEINFRA	TRANSPORTE DE MATERIAL, EXCETO ROCHA EM CAMINHÃO ATÉ 5 KM	CARGA, TRANSPORTE E DESCARGA DE MATERIAL	m³	1,00000000	24,01	24,01
Insumo	10690	SEINFRA	CAMINHÃO BASCULANTE 6 M3 (CHP)	Equipamento	H	0,18520000	129,6624	24,01
			Valor =>		LS =>	0,00	Valor =>	24,01
			Valor do BDI =>				Valor com BDI =>	30,46

MONUMENTO DO CRISTO

Composição	Código	Banco	Descrição	Tipo	Und	Quant.	Valor Unit	Total
3.1								
Composição	C2785	SEINFRA	ESCAVAÇÃO MANUAL SOLO DE 2A CAT. PROF. ATÉ 1.50m	ESCAVAÇÕES EM VALAS, VALETAS, CANAIS E	m³	1,00000000	54,42	54,42
Insumo	12543	SEINFRA	SERVENTE	Mão de Obra	H	3,50000000	15,55	54,42
			Valor =>		LS =>	0,00	Valor =>	54,42
			Valor do BDI =>				Valor com BDI =>	69,03

Composição	Código	Banco	Descrição	Tipo	Und	Quant.	Valor Unit	Total
3.2								
Composição	C0830	SEINFRA	CONCRETO CICLÓPICO FCK 15 MPa COM AGREGADO ADQUIRIDO	CONCRETOS	m³	1,00000000	525,88	525,88
Insumo	10109	SEINFRA	AREIA MEDIA	Material	m³	0,64620000	67,5000	43,62
Insumo	10280	SEINFRA	BRITA	Material	m³	0,58520000	76,1900	44,59
Insumo	10682	SEINFRA	BETONEIRA ELÉTRICA 580L (CHP)	Equipamento	H	0,49980000	22,3108	11,15
Insumo	10805	SEINFRA	CIMENTO PORTLAND	Material	KG	196,00000000	0,5600	109,76

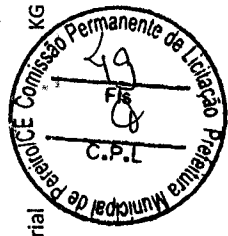

Emmanuel Silva Pires  
Engenheiro Civil  
CREA: 2112252180



ESTADO DO CEARÁ

PREFEITURA MUNICIPAL DE PEREIRO

CNPJ: 07.570.518/0001-00

RUA MARTA SILVEIRA MACIEL, 04, CENTRO, PEREIRO-CE

TELEFONE: (88) 3527-1394 - CEP: 63.460-000



OBRA: REFORMA DO MONUMENTO DO CRISTO REDENTOR DE PEREIRO-CE

LOCAL: ZONA URBANA DO MUNICIPIO DE PEREIRO-CE

BDI: 26,85%

BANCOS: SINAPI 02/2023 SEINFRA: 027.1

Planilha Orçamentária Analítica

Insunmo	Código	Banco	Descrição	Tipo	Und	Quant.	Valor Unit	Total
Insunmo	11600	SEINFRA	PEDRA DE MÃO (RACHÃO)	Material	m³	0,40000000	66,0600	26,42
Insunmo	12391	SEINFRA	PEDREIRO	Mão de Obra	H	2,00000000	20,7700	41,54
Insunmo	12543	SEINFRA	SERVEANTE	Mão de Obra	H	16,00000000	15,5500	248,80
			Valor =>		LS =>	0,00	Valor =>	525,88
			Valor do BDI =>				Valor com BDI =>	141,20
								667,08

PAREDES E PAINÉIS

4.1	Código	Banco	Descrição	Tipo	Und	Quant.	Valor Unit	Total
Composição	C4282	SEINFRA	FORMA P/ CONCRETO "IN LOCO" (APLICAÇÃO)	FORMAS	m²	1,00000000	74,92	74,92
Insunmo	10037	SEINFRA	AJUDANTE	Mão de Obra	H	0,75000000	16,77	12,57
Insunmo	10498	SEINFRA	CARPINTEIRO	Mão de Obra	H	0,75000000	20,77	15,58
Insunmo	11495	SEINFRA	MADEIRA (PEROBA)	Material	m³	0,00400000	2.479,00	9,92
Insunmo	11730	SEINFRA	PREGO 18X30 (2.3/4" X 10) (APROXIMADAMENTE 187UN/KG)	Material	KG	0,04000000	14,04	0,56
Insunmo	17960	SEINFRA	GRUA	Equipamento	H	0,04000000	371,79	14,87
Insunmo	18207	SEINFRA	PEÇAS METÁLICAS P/ FORMAS	Material	KG	2,42000000	8,85	21,42
			Valor =>		LS =>	0,00	Valor =>	74,92
			Valor do BDI =>				Valor com BDI =>	95,04

4.2	Código	Banco	Descrição	Tipo	Und	Quant.	Valor Unit	Total
Composição	C0776	SEINFRA	CHAPISCO C/ ARGAMASSA DE CIMENTO E AREIA S/PENEIRAR TRAÇO 1:3 ESP.= 5mm P/ PAREDE	ARGAMASSAS PARA PAREDES INTERNAS E EXTERNAS	m²	1,00000000	6,18	6,18
Insunmo	10109	SEINFRA	AREA MEDIA	Material	m³	0,00610000	67,50	0,41
Insunmo	10805	SEINFRA	CIMENTO PORTLAND	Material	KG	2,43000000	0,56	1,36
Insunmo	12391	SEINFRA	PEDREIRO	Mão de Obra	H	0,10000000	20,77	2,08
Insunmo	12543	SEINFRA	SERVEANTE	Mão de Obra	H	0,15000000	15,55	2,33
			Valor =>			0,00	Valor =>	6,18

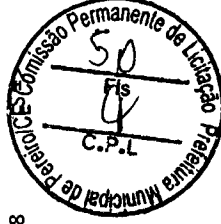

Emmanuel Silva Pina  
Engenheiro Civil  
CREA: 211225275



ESTADO DO CEARÁ

PREFEITURA MUNICIPAL DE PEREIRO

CNPJ: 07.570.518/0001-00

RUA MARTA SILVEIRA MACIEL, 04, CENTRO, PEREIRO-CE

TELEFONE: (88) 3527-1394 - CEP: 63.460-000



OBRA: REFORMA DO MONUMENTO DO CRISTO REDENTOR DE PEREIRO-CE

LOCAL: ZONA URBANA DO MUNICÍPIO DE PEREIRO-CE

BDI: 26,85%

BANCOS: SINAPI 02/2023 SEINFRA: 027.1

Planilha Orçamentária Analítica

4.3		Valor do BDI =>		Valor com BDI =>		7,84	
Código	Banco	Descrição	Tipo	Und	Quant.	Valor Unit	Total
C3029	SEINFRA	EMBOÇO C/ ARGAMASSA DE CIMENTO E AREIA PENEIRADA, TRAÇO 1:4	ARGAMASSAS PARA PAREDES INTERNAS E EXTERNAS.	m <sup>2</sup>	1,0000000	37,61	37,61
C0165	SEINFRA	ARGAMASSA DE CIMENTO E AREIA PEN. TRAÇO 1:4	ARGAMASSA DE CIMENTO	m <sup>3</sup>	0,0200000	791,0775	15,82
I2391	SEINFRA	PEDREIRO	Mão de Obra	H	0,6000000	20,77	12,46
I2543	SEINFRA	SERVENTE	Mão de Obra	H	0,6000000	15,55	9,33
		Valor =>		LS =>	0,00	Valor =>	37,61
		Valor do BDI =>				Valor com BDI =>	47,71
4.4		Valor do BDI =>		Valor com BDI =>		7,84	
Código	Banco	Descrição	Tipo	Und	Quant.	Valor Unit	Total
101092	SINAPI	PISO EM GRANITO APLICADO EM CALÇADAS OU PISOS EXTERNOS. AF_05/2020	PISO - PISOS	m <sup>2</sup>	1,0000000	405,62	405,62
88274	SINAPI	MARMORISTA/GRANITEIRO COM ENCARGOS COMPLEMENTARES	SEDI - SERVIÇOS DIVERSOS	H	1,4750000	23,00	33,93
88316	SINAPI	SERVENTE COM ENCARGOS COMPLEMENTARES	SEDI - SERVIÇOS DIVERSOS	H	0,7380000	18,34	13,53
		PISO EM GRANITO, POLIDO, TIPO ANDORINHA/ QUARTZ/ CASTELO/ CORUMBA OU OUTROS EQUIVALENTES DA REGIAO, FORMATO MENOR OU IGUAL A 30*25*CM2, E= *2* CM	Material	m <sup>2</sup>	1,1600000	286,41	332,24
		REJUNTE CIMENTICIO, QUALQUER COR	Material	KG	0,1400000	5,57	0,78
		ARGAMASSA COLANTE TIPO AC III	Material	KG	8,6200000	2,92	25,17
		Valor =>		LS =>	0,00	Valor =>	405,65
		Valor do BDI =>				Valor com BDI =>	514,53

5.1		Valor do BDI =>		Valor com BDI =>		7,84	
Código	Banco	Descrição	Tipo	Und	Quant.	Valor Unit	Total
104107	SINAPI	ARMADAÇÃO DE PILAR OU VIGA DE ESTRUTURA DE CONCRETO ARMADO EMBUTIDA EM ALVENARIA DE VEDAÇÃO UTILIZANDO AÇO CA-50 DE 12,5 MM - MONTAGEM. AF_06/2022	FUES - FUNDAÇÕES E ESTRUTURAS	KG	1,0000000	12,27	12,27
88238	SINAPI	AJUDANTE DE ARMADOR COM ENCARGOS COMPLEMENTARES	SEDI - SERVIÇOS DIVERSOS	H	0,0121000	17,86	0,21

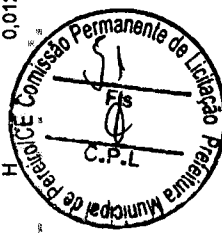

Emmanuel Brito P. ENGENHEIRO CIVIL CREA: 211225278

Handwritten signature



ESTADO DO CEARÁ

PREFEITURA MUNICIPAL DE PEREIRO

CNPJ: 07.570.518/0001-00

RUA MARTA SILVEIRA MACIEL, 04, CENTRO, PEREIRO-CE

TELEFONE: (88) 3527-1394 - CEP: 63.460-000



OBRA: REFORMA DO MONUMENTO DO CRISTO REDENTOR DE PEREIRO-CE

LOCAL: ZONA URBANA DO MUNICIPIO DE PEREIRO-CE

BDI: 26,85%

BANCOS: SINAPI 02/2023\_SEINFRA: 027.1

Composição		Código/Banco	Descrição	Tipo	Und	Quant.	Valor Unit.	Total
Auxiliar	88245 SINAPI	ARMADOR COM ENCARGOS COMPLEMENTARES	SEDI - SERVIÇOS DIVERSOS	H	0,0745000	23,37	1,73	
Composição	92804 SINAPI	CORTE E DOBRA DE AÇO CA-50, DIÂMETRO DE 12,5 MM. AF. 06/2022	FUES - FUNDAÇÕES E ESTRUTURAS	KG	1,0000000	9,77	9,77	
Auxiliar	00039017-SINAPI	ESPACADOR / DISTANCIADOR CIRCULAR COM ENTRADA LATERAL, EM PLÁSTICO. PARA VERGALHAO 2,2 A 12,5 MM. COBRIMENTO 20 MM.	Material	UN	0,3670000	0,22	0,08	
Insumo	00043132 SINAPI	ARAME RECOZIDO 16 BWG, D = 1,65 MM (0,016 KG/M) OU 18 BWG, D = 1,25 MM, 0,01 KG/M)	Material	KG	0,0250000	19,29	0,48	
					MO sem LS =>	12,27		
					LS =>	0,00	MO com LS =>	12,27
5.2		Código/Banco	Descrição	Tipo	Und	Quant.	Valor Unit.	Total
Composição	103669 SINAPI	CONCRETAGEM DE PILARES, FCK = 25 MPa, COM USO DE BALDES, LANCAMENTO, ADENSAMENTO E ACABAMENTO. AF. 02/2022	FUES - FUNDAÇÕES E ESTRUTURAS	m³	1,0000000	861,38	861,38	
Auxiliar	88262 SINAPI	CARPINTEIRO DE FORMAS COM ENCARGOS COMPLEMENTARES	SEDI - SERVIÇOS DIVERSOS	H	2,4590000	23,13	56,87	
Composição	88309 SINAPI	PEDREIRO COM ENCARGOS COMPLEMENTARES	SEDI - SERVIÇOS DIVERSOS	H	2,4590000	23,47	57,71	
Auxiliar	88316 SINAPI	SERVENTE COM ENCARGOS COMPLEMENTARES	SEDI - SERVIÇOS DIVERSOS	H	7,3770000	18,34	135,29	
Composição	90586 SINAPI	VIBRADOR DE IMERSÃO, DIÂMETRO DE PONTEIRA 45MM, MOTOR ELÉTRICO TRIFÁSICO POTÊNCIA DE 2 CV - CHP DIURNO. AF. 06/2015	CHOR - CUSTOS HORÁRIOS DE MÁQUINAS E EQUIPAMENTOS	CHP	1,0420000	1,32	1,37	
Auxiliar	90587 SINAPI	VIBRADOR DE IMERSÃO, DIÂMETRO DE PONTEIRA 45MM, MOTOR ELÉTRICO TRIFÁSICO POTÊNCIA DE 2 CV - CHI DIURNO. AF. 06/2015	CHOR - CUSTOS HORÁRIOS DE MÁQUINAS E EQUIPAMENTOS	CHI	1,4170000	0,50	0,70	
Insumo	00038408 SINAPI	CONCRETO USINADO BOMBEAVEL, CLASSE DE RESISTÊNCIA C25, COM BRITA 0 E 1, SLUMP = 190 +/- 20 MM. EXCLUJ SERVIÇO DE BOMBEAMENTO	Material	m³	1,1030000	552,53	609,44	
					MO sem LS =>	161,08		
					LS =>	0,00	MO com LS =>	161,08
5.3		Código/Banco	Descrição	Tipo	Und	Quant.	Valor Unit.	Total
Composição	103682 SINAPI	CONCRETAGEM DE VIGAS E LAJES, FCK=25 MPa, PARA QUALQUER TIPO DE LAJE COM BALDES EM EDIFICAÇÃO TÉRREA - LANCAMENTO, CARPINTEIRO DE FORMAS COM ENCARGOS COMPLEMENTARES	FUES - FUNDAÇÕES E ESTRUTURAS	m³	1,0000000	876,31	876,31	
Auxiliar	88262 SINAPI	CARPINTEIRO DE FORMAS COM ENCARGOS COMPLEMENTARES	SEDI - SERVIÇOS DIVERSOS	H	1,9000000	23,13	27,52	
Composição	88309 SINAPI	PEDREIRO COM ENCARGOS COMPLEMENTARES	SEDI - SERVIÇOS DIVERSOS	H	3,5710000	23,47	83,81	
Auxiliar	88316 SINAPI	SERVENTE COM ENCARGOS COMPLEMENTARES	SEDI - SERVIÇOS DIVERSOS	H	8,4070000	18,34	154,18	
Composição	90586 SINAPI	VIBRADOR DE IMERSÃO, DIÂMETRO DE PONTEIRA 45MM, MOTOR ELÉTRICO TRIFÁSICO POTÊNCIA DE 2 CV - CHP DIURNO. AF. 06/2015	CHOR - CUSTOS HORÁRIOS DE MÁQUINAS E EQUIPAMENTOS	CHP	0,9420000	1,32	1,24	
Auxiliar	90587 SINAPI	VIBRADOR DE IMERSÃO, DIÂMETRO DE PONTEIRA 45MM, MOTOR ELÉTRICO TRIFÁSICO POTÊNCIA DE 2 CV - CHI DIURNO. AF. 06/2015	CHOR - CUSTOS HORÁRIOS DE MÁQUINAS E EQUIPAMENTOS	CHI	0,2490000	0,50	0,12	
Insumo	00038408 SINAPI	CONCRETO USINADO BOMBEAVEL, CLASSE DE RESISTÊNCIA C25, COM BRITA 0 E 1, SLUMP = 190 +/- 20 MM. EXCLUJ SERVIÇO DE BOMBEAMENTO	Material	m³	1,1030000	552,53	609,44	

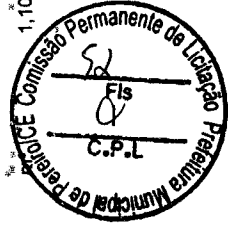

Emmanuel Silva Pires  
ENGENHEIRO CIVIL  
CREA: 211225277





ESTADO DO CEARÁ  
**PREFEITURA MUNICIPAL DE PEREIRO**  
 CNPJ: 07.570.518/0001-00  
 RUA MARTA SILVEIRA MACIEL, 04, CENTRO, PEREIRO-CE  
 TELEFONE: (88) 3527-1394 - CEP: 63.460-000



**OBRA:** REFORMA DO MONUMENTO DO CRISTO REDENTOR DE PEREIRO-CE  
**LOCAL:** ZONA URBANA DO MUNICÍPIO DE PEREIRO-CE  
**BANCO:** SINAPI 02/2023 SEINFRA: 027.1  
**BDI:** 26,85%  
**Planilha Orçamentária Analítica**

		MO sem LS =>	170,23	LS =>	0,00	MO com LS =>	170,23
Código	Banco	Descrição	Tipo	Und	Quant.	Valor Unit	Total
5.4							
Composição	Próprio	ESTRUTURA METALICA COM PERFIS EM CHAPA	ÁSTÚ - ASSENTAMENTO DE	UND	1,0000000	33.225,70	33.225,70
02			TUBOS E PEÇAS				
Composição	SINAPI	AUXILIAR DE SERRALHEIRO COM ENCARGOS COMPLEMENTARES	SÉDI - SERVIÇOS DIVERSOS	H	17,5200000	19,19	336,21
Auxiliar							
Composição	SINAPI	SERRALHEIRO COM ENCARGOS COMPLEMENTARES	SEDI - SERVIÇOS DIVERSOS	H	17,5200000	23,31	408,39
Auxiliar							
Composição	SINAPI	PINTOR PARA TINTA EPÓXI COM ENCARGOS COMPLEMENTARES	SEDI - SERVIÇOS DIVERSOS	H	6,5700000	24,71	162,34
Auxiliar							
Composição	SEINFRA	SOLDA DE TOPO EM PERFIL "U" OU "H"	ESTACAS	UN	75,0000000	190,38	14.278,50
Auxiliar							
Insumo	SEINFRA	SERVENTE	Mão de Obra	H	14,2850000	15,55	222,13
Insumo	SINAPI	PORCA OLHAL EM ACO GALVANIZADO, ESPESSURA 16MM, ABERTURA 21MM	Material	UN	48,0000000	16,95	813,60
Insumo	SINAPI	ARRUELA LISA, REDONDA, DE LATAO POLIDO, DIAMETRO NOMINAL 5/8", DIAMETRO EXTERNO = 34 MM, DIAMETRO DO FURO = 17 MM, ESPESSURA = *2,5* MM	Material	UN	48,0000000	1,56	74,88
Insumo	SINAPI	PRIMER EPOXI / EPOXIDICO	Material	L	12,0000000	115,65	1.387,80
Insumo	SINAPI	LIXA EM FOLHA PARA FERRO, NUMERO 150	Material	UN	10,0000000	2,30	23,00
Insumo	SEINFRA	SOLVENTE P/TINTA EPOXI E BORRACHA CLORADA	Material	L	1,0000000	39,91	39,91
Insumo	SINAPI	PERFIL "U" EM CHAPA ACO DOBRADA, E = 3,04 MM, H = 20 CM, ABAS = 5 CM (4,47 KG/M)	Material	KG	1.014,8688000	12,16	12.340,80
Insumo	SEINFRA	CANTONEIRA DE FERRO 3/4" x 1/8" (L X E) (0,88KG/M)	Material	KG	223,0272000	8,17	1.822,13
Insumo	SINAPI	CHAPA DE ACO GROSSA, ASTM A36, E = 3/8" (9,53 MM) 74,69 KG/M2	Material	KG	558,6812000	9,75	5.447,14
Insumo							
					0,00	Valor =>	37.356,83
						Valor com BDI =>	47.387,14

		MO sem LS =>	170,23	LS =>	0,00	MO com LS =>	170,23
Código	Banco	Descrição	Tipo	Und	Quant.	Valor Unit	Total
5.5							
Composição	SEINFRA	MONTAGEM E DESMONTAGEM DE ESTRUTURA METÁLICA P/ ICAMENTO	SUSTENTACÕES DIVERSAS	UND	1,0000000	6,76	6,76

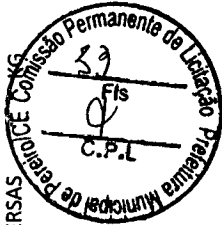

Emmanuel Silva P...  
 Engenheiro Civil  
 CREA: 21122527



ESTADO DO CEARÁ

PREFEITURA MUNICIPAL DE PEREIRO

CNPJ: 07.570.518/0001-00

RUA MARTA SILVEIRA MACIEL, 04, CENTRO, PEREIRO-CE

TELEFONE: (88) 3527-1394 - CEP: 63.460-000



OBRA: REFORMA DO MONUMENTO DO CRISTO REDENTOR DE PEREIRO-CE  
LOCAL: ZONA URBANA DO MUNICÍPIO DE PEREIRO-CE

BANCOS: SINAPI 02/2023 SEINFRA: 027.1

BDI: 26,85%

Planilha Orçamentária Analítica

Código	Banco	Descrição	Und	Quant.	Valor Unit	Total
Insumo 10037	SEINFRA	AJUDANTE	H	0,18000000	16,77	3,02
Insumo 11530	SEINFRA	MONTADOR	H	0,18000000	20,77	3,74
		Valor =>	LS =>	0,00	Valor =>	6,76
		Valor do BDI =>		Valor com BDI =>		8,58
<b>5.6</b>		<b>Descrição</b>	<b>Und</b>	<b>Quant.</b>	<b>Valor Unit</b>	<b>Total</b>
Composição C2423	SEINFRA	TELA METÁLICA AÇO GALVANIZADO, MALHA (13 X 13)MM2	m <sup>2</sup>	1,00000000	99,48	99,48
Insumo 10046	SEINFRA	AJUDANTE DE SERRALHEIRO	H	0,90000000	16,77	15,09
Insumo 11621	SEINFRA	PERFIL BATENTE DE AÇO (14/24)X44MM CHAPA 20 (DIVISÓRIA)	KG	3,50000000	3,16	11,06
Insumo 11858	SEINFRA	SERRALHEIRO	H	1,50000000	20,77	31,16
Insumo 11872	SEINFRA	SOLDA 50X50	KG	0,15000000	82,73	12,41
Insumo 12035	SEINFRA	TELA DE ARAME GALVANIZADO DE 2" (5 X 5 CM) FIO N.12 (2,77MM BWG)	m <sup>2</sup>	1,15000000	25,88	29,76
		Valor =>	LS =>	0,00	Valor =>	99,48
		Valor do BDI =>		Valor com BDI =>		126,19

Código	Banco	Descrição	Und	Quant.	Valor Unit	Total
Composição C0836	SEINFRA	CONCRETO NÃO ESTRUTURAL PREPARO MANUAL	m <sup>3</sup>	1,00000000	404,80	404,80
Insumo 10109	SEINFRA	AREA MEDIA	m <sup>3</sup>	0,77800000	67,50	52,52
Insumo 10280	SEINFRA	BRITA	m <sup>3</sup>	0,96580000	76,19	73,58
Insumo 10805	SEINFRA	CIMENTO PORTLAND	KG	220,00000000	0,56	123,20
Insumo 12543	SEINFRA	SERVENTE	H	10,00000000	15,55	155,50
		Valor =>	LS =>	0,00	Valor =>	404,80
		Valor do BDI =>		Valor com BDI =>		513,49

Código	Banco	Descrição	Und	Quant.	Valor Unit	Total
6.1						



Emmanuel Silva Pires  
Engenheiro Civil  
CREA: 211225278



ESTADO DO CEARÁ  
**PREFEITURA MUNICIPAL DE PEREIRO**  
 CNPJ: 07.570.518/0001-00  
 RUA MARTA SILVEIRA MACIEL, 04, CENTRO, PEREIRO-CE  
 TELEFONE: (88) 3527-1394 - CEP: 63.460-000



**OBRA:** REFORMA DO MONUMENTO DO CRISTO REDENTOR DE PEREIRO-CE  
**LOCAL:** ZONA URBANA DO MUNICÍPIO DE PEREIRO-CE  
**BANCOS:** SINAPI 02/2023 SEINFRA: 027.1  
**BDI:** 26,85%

**Planilha Orçamentária Analítica**

Composição	Próprio	CINZELAMENTO DE ESCULTURA MOLDADA NO ATELIER EM ARGAMASSA MISTA DE GESSO, CAL E AREIA PENEIRADA TRAÇO	SEES - SERVIÇOS ESPECIAIS	Quant.	Valor Unit	Total
Insumo	SEINFRA	SERVENTE	Mão de Obra	1,0000000	470,89	470,89
Insumo	SEINFRA	AREIA MEDIA	Material	3,0000000	15,55	46,65
Insumo	SEINFRA	CAL HIDRATADA	Material	0,0360000	67,50	2,43
Insumo	SEINFRA	GESSO	Material	9,6000000	1,10	10,56
Insumo	MERCADO	ESCULTOR (ARTISTA PLASTICO)	Mão de Obra	1,0000000	0,44	0,44
Insumo	SEINFRA	PEDREIRO	Mão de Obra	4,1000000	85,00	348,50
		Valor =>	470,89	0,00	20,77	62,31
		Valor do BDI =>	126,43	Valor com BDI =>	470,89	597,32

Composição	Banco	REVESTIMENTO EM FIBRA DE VIDRO e=3,00mm, MOLDADO NO ATELIER EM MONUMENTO	SEES - SERVIÇOS ESPECIAIS	Quant.	Valor Unit	Total
04	Próprio	EM MONUMENTO		1,0000000	366,74	366,74
Composição	SEINFRA	FORNECIMENTO E MONTAGEM DE PLACA EM FIBRA DE VIDRO.e =	SERVIÇOS ESPECIAIS	1,0000000	179,74	179,74
Auxiliar	MERCADO	3,00mm.	Mão de Obra	2,0000000	85,00	170,00
Insumo		ESCULTOR (ARTISTA PLASTICO)	Valor =>	0,00	349,74	349,74
		Valor do BDI =>	93,91	Valor com BDI =>	443,65	443,65

Composição	Banco	ANDAIME METÁLICO DE ENCAIXE P/FACHADAS-LOCAÇÃO MENSAL	SUSTENTAÇÕES DIVERSAS	Quant.	Valor Unit	Total
6.3	SEINFRA	ANDAIME METÁLICO DE ENCAIXE P/FACHADAS-LOCAÇÃO MENSAL <td></td> <td>1,0000000</td> <td>6,01</td> <td>6,01</td>		1,0000000	6,01	6,01
Insumo	SEINFRA	ANDAIME METALICO DE FACHADA - LOCAÇÃO	Material	1,0300000	1,81	1,86
Insumo	SEINFRA	MONTADOR	Mão de Obra	0,0800000	20,77	1,66
Insumo	SEINFRA	SERVENTE	Mão de Obra	0,1600000	15,55	2,49
		Valor =>	6,01	0,00	Valor =>	6,01
		Valor do BDI =>	1,61	Valor com BDI =>	7,62	7,62

6.4	Banco	Descrição	Und	Quant.	Valor Unit	Total

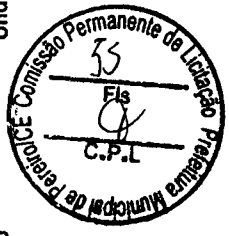

Emmanuel Silva P...  
 ENGENHEIRO CIVIL  
 CREA: 211225278



ESTADO DO CEARÁ

PREFEITURA MUNICIPAL DE PEREIRO

CNPJ: 07.570.518/0001-00

RUA MARTA SILVEIRA MACIEL, 04, CENTRO, PEREIRO-CE

TELEFONE: (88) 3527-1394 - CEP: 63.460-000



OBRA: REFORMA DO MONUMENTO DO CRISTO REDENTOR DE PEREIRO-CE  
LOCAL: ZONA URBANA DO MUNICÍPIO DE PEREIRO-CE

BANCOS: SINAPI 02/2023 SEINFRA: 027.1

BDI: 26,85%

Planilha Orçamentária Analítica

MONTAGEM NO LÓCAL DAS PEÇAS FIBRA DE VIDRO e=3,00mm, EM MONUMENTO

Composição	Código	Próprio	SEINFRA	MÃO DE OBRA	MATERIAL	UNID	QUANT.	VALOR UNIT.	TOTAL
Insumo	10037	SEINFRA		Mão de Obra		H	1,0000000	16,77	16,77
Insumo	11530	SEINFRA		Mão de Obra		H	1,0000000	20,77	20,77
Insumo	12380	SEINFRA		Mão de Obra		H	0,0022470	18,18	0,04
Insumo	18555	SEINFRA		Material		KG	0,5000000	14,22	7,11
Insumo	18556	SEINFRA		Material		KG	1,5000000	13,29	19,94
Insumo	18559	SEINFRA		Material		L	0,0200000	137,20	2,74
Insumo	18560	SEINFRA		Material		L	0,0015000	63,50	0,10
Insumo	Pesquisa	MERCADO		Mão de Obra		H	1,0000000	85,00	85,00
				Valor =>		LS =>	0,00	Valor =>	152,47
				Valor do BDI =>				Valor com BDI =>	40,94
									193,41

7.1

Composição	Código	Banco	Descrição	Tipo	Und	Quant.	Valor Unit	Total
06	0041	Próprio	PINTURA ARTÍSTICA DA ESTÁTUA COM TINTA ACRILICA EXTERNA	SEES - SERVIÇOS ESPECIAIS	m²	1,0000000	305,82	305,82
Insumo	00034466	SINAPI	AJUDANTE DE PINTOR (HORISTA)	Mão de Obra	H	3,0000000	11,69	35,07
Insumo	00007348	SINAPI	TINTA ACRILICA PREMIUM PARA PISO	Material	L	0,4000000	12,91	5,16
Insumo	12425	SEINFRA	SOLVENTE	Material	L	0,0500000	13,49	0,67
Insumo	18627	SEINFRA	LIXA D'ÁGUA N.100	Material	UN	2,0000000	0,71	1,42
Insumo	CP ESCULT.	Próprio	ESCULTOR (ARTISTA PLASTICO)	Mão de Obra	H	3,0000000	85,00	255,00
			Valor sem LS =>		LS =>	0,00	MO com LS =>	297,32
			Valor do BDI =>				Valor com BDI =>	79,83
								377,15

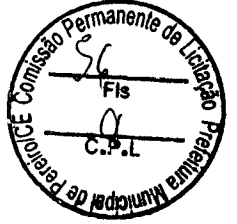

Emmanuel Silva P...  
Engenheiro Civil  
CREA: 21122527

# Pietà - ARTE EM CIMENTO

Londrina, 04 de março de 2023.

À  
Prefeitura Municipal de Pereiro  
Rua Nel Queiroz, 329/333 - Centro  
Pereiro-CE



## Referente: Monumento de Cristo Redentor

Segue abaixo orçamento para prestação de serviços abaixo:

Item	Qtde	Discriminação	Unitário a hora
1.	1,00	Custo horário dos serviços de Artista Plastico/Escultor para a confecção de um Monumento Cristo Redentor com altura média de de 15 mts, com base de 4 mt de diâmetro modelada em fibra de vidro e ferro.	R\$ 120,00

## DEMAIS CONDIÇÕES

Condições de pagamento: Contra entrega.

Validade do orçamento: 60 dias.

Atenciosamente.

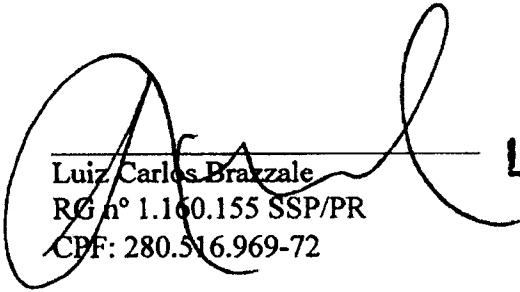
  
Luiz Carlos Brazzale  
RG nº 1.160.155 SSP/PR  
CPF: 280.516.969-72

**181655078/0001-46**

**PIETÁ IND. E COM. ARTEFATOS  
DE CIMENTO LTDA - EPP**

ROD. CELSO GARCIA CID, 8770  
TREVO C/ VIA EXPRESSA  
PQ. INDUSTRIAL - CEP 86046-770  
**LONDRINA - PR**

Rod. Celso Garcia Cid, n.º 8770 - Trevo c/ Via Expressa Londrina/PR - CEP 86046-770  
Fone/Fax: (0xx43) 3342-7806 e-mail: [pieta@pieta.com.br](mailto:pieta@pieta.com.br) [www.pieta.com.br](http://www.pieta.com.br)  
CNPJ 81.655.078/0001-46 INSC 601.21003-78

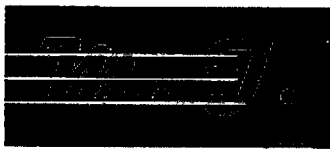

Brasil Construções Ltda

Município-UF/data: Londrina/PR, dia 06/03/2023

**Prefeitura Municipal de Pereiro - CE**  
**Setor de Licitação/Compras**

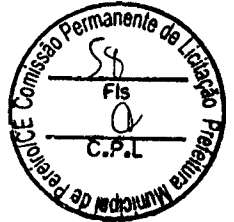

**Orçamento ao Setor de Compras válido por 60 dias**

ITEM	DESCRIÇÃO	QTDE	VR. UNIT.
1	CUSTO HORÁRIO DOS SERVIÇOS DE ARTÍSTA PLÁSTICO/ESCULTOR PARA A CONFEÇÃO DE UM MONUMENTO CRISTO REDENTOR COM ALTURA MÉDIA DE DE 15 MTS, COM BASE DE 4 MT DE DIÂMETRO MODELADA EM FIBRA DE VIDRO E FERRO.	1	125,00

Pagamento á vista no ato da emissão da N.F.

MARIA JOSÉ WACHI  
BRAZZALE:36246000959

Assinado de forma digital por MARIA JOSÉ WACHI BRAZZALE:36246000959  
Dados: 2023.03.06 09:04:24 -03'00'

Maria José Wachi Brazzale

*(Handwritten signature)*

*(Handwritten mark)*

M. J. BRASIL CONSTRUÇÕES LTDA  
Rua João Guilherme, 600 - Londrina - PR  
CNPJ 02.786.587/0001-31      Insc. Estadual 901.70124-50  
CEP 86025-000                  Fone: (43) 3342-7806



**P.P DE SOUZA ME**  
**SITO MAMOEIRO, 1 - ZONA RURAL**  
**CEP 63590-000 - SABOEIRO - CE**  
**Contato: (88) 9.8109-1095**  
**Nº 10.504.257/0001-34 I.E Nº 063715740**

Saboeiro-CE: 15 / 03 / 2023

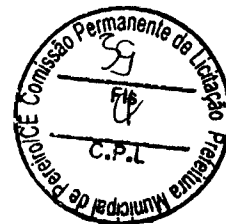

Para:  
PREFEITURA MUNIIPAL DE PEREIRO -CE

Segue abaixo orçamento para pretação dos serviços abaixo :

ITEM	DESCRIÇÃO	VALOR
01	Custo horário dos serviços de Artista Plastico / Escultor para a confecção de um Monumento do Cristo Redento com altura média de 15 MT , com base 4,0 mt de diâmetro modelada em fibra de vidro e ferro	R\$ 85,00 a HORA

. Proposta valida por 60 dias

**10.504.257/0001-34**  
**P. P. DE SOUZA - ME**  
Sítio Mamoeiro, 01 - Zona Rural  
CEP: 63.590-000 - Saboeiro -CE



ESTADO DO CEARÁ  
**PREFEITURA MUNICIPAL DE PEREIRO**  
 CNPJ: 07.570.518/0001-00  
 RUA MARTA SILVEIRA MACIEL, 04, CENTRO, PEREIRO-CE  
 TELEFONE: (88) 3527-1394 - CEP: 63.460-000

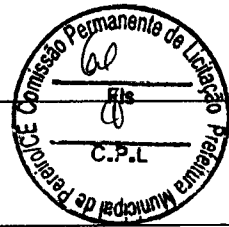

**OBRA:** REFORMA DO MONUMENTO DO CRISTO REDENTOR DE PEREIRO-CE  
**LOCAL:** ZONA URBANA DO MUNICIPIO DE PEREIRO-CE **BDI: 26,85%**

Cronograma Físico e Financeiro					
Item	Descrição	Total Por Etapa	30 DIAS	60 DIAS	90 DIAS
1	SERVIÇOS PRELIMINARES	100,00%	100,00%		
		24.696,52	24.696,52		
2	DEMOLIÇÕES	100,00%	100,00%		
		16.424,73	16.424,73		
3	MOVIMENTO DE TERRA	100,00%	50,00%	50,00%	
		50.887,21	25.443,61	25.443,60	
4	PAREDES E PAINÉIS	100,00%	50,00%	50,00%	
		55.230,03	27.615,02	27.615,01	
5	FUNDAÇÃO E SUPERESTRUTURA	100,00%	50,00%	50,00%	
		85.968,87	42.984,44	42.984,43	
6	MONUMENTO	100,00%		50,00%	50,00%
		374.136,23		187.068,12	187.068,11
7	PINTURA	100,00%		50,00%	50,00%
		112.918,71		56.459,36	56.459,35
	Porcentagem		19,04%	47,15%	33,81%
	Custo		137.164,32	339.570,52	243.527,46
	Porcentagem Acumulado		19,04%	66,19%	100,00%
	Custo Acumulado		137.164,32	476.734,84	720.262,30

Emmanuel Silva Pires  
 Engenheiro Civil  
 CREA: 21122527





ESTADO DO CEARÁ  
PREFEITURA MUNICIPAL DE PEREIRO  
CNPJ: 07.570.518/0001-00  
RUA MARTA SILVEIRA MACIEL, 04, CENTRO, PEREIRO-CE  
TELEFONE: (88) 3527-1394 - CEP: 63.460-000

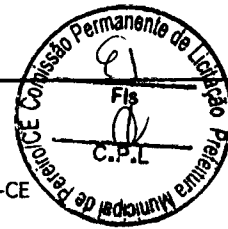

OBRA: REFORMA DO MONUMENTO DO CRISTO REDENTOR DE PEREIRO-CE  
LOCAL: ZONA URBANA DO MUNICIPIO DE PEREIRO-CE

COMPOSIÇÃO DE BDI (ADMINISTRAÇÃO DE DESPESAS INDIRETAS)

ITEM	DESCRIÇÃO	PERC. %
<b>A</b> ITENS RELATIVOS À ADMINISTRAÇÃO DA OBRA		
AC	Administração Central	3,50%
Total (A)		3,50%
<b>B</b> DESPESAS INDIRETAS		
S+G	TAXA DE SEGURO + GARANTIA	0,80%
R	TAXA DE RISCO	0,97%
DF	TAXA DE DESPESAS FINANCEIRAS	0,85%
Total (B)		2,62%
<b>C</b> LUCRO		
L	Lucro Operacional	6,16%
Total (C)		6,16%
<b>D</b> TAXAS E IMPOSTOS		
T	PIS	0,65%
T	COFINS	3,00%
T	ISSQN	3,00%
T	CPRB	4,50%
Total (D)		11,15%
FÓRMULA DE CÁLCULO DO BDI		
BDI =	$\frac{(1 + AC + S + G + R) \times (1 + DF) \times (1 + L)}{(1 - T)}$	-1

COMPOSIÇÃO DO BDI DESPESAS INDIRETAS (B.D.I.) =

25,23%

Emmanuel Silva Pires  
Engenheiro Civil  
CREA: 211225270-0

*(Handwritten signature)*

*(Handwritten mark)*



ESTADO DO CEARÁ  
 PREFEITURA MUNICIPAL DE PEREIRO  
 CNPJ: 07.570.518/0001-00  
 RUA MARTA SILVEIRA MACIEL, 04, CENTRO, PEREIRO-CE  
 TELEFONE: (88) 3527-1394 - CEP: 63.460-000

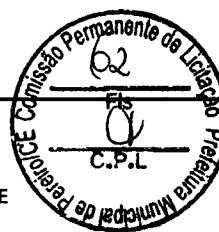

OBRA: REFORMA DO MONUMENTO DO CRISTO REDENTOR DE PEREIRO-CE

LOCAL: ZONA URBANA DO MUNICIPIO DE PEREIRO-CE

BDI: 26,85%

**ENCARGOS SOCIAIS - HORISTAS E MENSALISTAS - TABELA SEINFRA 027.1 (DESONERADA) E 027**

CÓDIGO	DESCRIÇÃO	TABELA 027.1		TABELA 027	
		HORISTAS %	MENSALISTAS %	HORISTAS %	MENSALISTAS %
<b>A</b>	<b>ENCARGOS SOCIAIS BÁSICOS</b>	<b>16,80</b>	<b>16,80</b>	<b>36,80</b>	<b>36,80</b>
A1	INSS	0,00	0,00	20,00	20,00
A2	SESI	1,50	1,50	1,50	1,50
A3	SENAI	1,00	1,00	1,00	1,00
A4	INCRA	0,20	0,20	0,20	0,20
A5	SEBRAE	0,60	0,60	0,60	0,60
A6	SALÁRIO EDUCAÇÃO	2,50	2,50	2,50	2,50
A7	SEGURO DE ACIDENTES	3,00	3,00	3,00	3,00
A8	FGTS	8,00	8,00	8,00	8,00
<b>B</b>	<b>ENCARGOS SOCIAIS C/ INCIDÊNCIA DE A</b>	<b>44,41</b>	<b>16,46</b>	<b>44,41</b>	<b>16,46</b>
B1	DESCANSO SEMANAL REMUNERADO	17,84	0,00	17,84	0,00
B2	FERIADOS	3,71	0,00	3,71	0,00
B3	AUXILIO ENFERMIDADE	0,87	0,67	0,87	0,67
B4	13º SALÁRIO	10,80	8,33	10,80	8,33
B5	LICENÇA PATERNIDADE	0,07	0,06	0,07	0,06
B6	FALTAS JUSTIFICADAS	0,72	0,56	0,72	0,56
B7	DIAS DE CHUVAS	1,55	0,00	1,55	0,00
B8	AUXÍLIO ACIDENTE DE TRABALHO	0,11	0,08	0,11	0,08
B9	FÉRIAS GOZADAS	8,71	6,73	8,71	6,73
B10	SALÁRIO MATERNIDADE	0,03	0,03	0,03	0,03
<b>C</b>	<b>ENCARGOS SOCIAIS S/ INCIDÊNCIA DE A</b>	<b>14,73</b>	<b>11,38</b>	<b>14,73</b>	<b>11,38</b>
C1	AVISO PRÉVIO INDENIZADO	5,40	4,17	5,40	4,17
C2	AVISO PRÉVIO TRABALHADO	0,13	0,10	0,13	0,10
C3	FÉRIAS INDENIZADAS	4,85	3,75	4,85	3,75
C4	DEPOSITO DE RECISÃO S/ JUSTA CAUSA	3,90	3,01	3,90	3,01
C5	INDENIZAÇÃO ADICIONAL	0,45	0,35	0,45	0,35
<b>D</b>	<b>REINCIDÊNCIAS DE UM GRUPO SOBRE O OUTRO</b>	<b>7,91</b>	<b>3,12</b>	<b>16,82</b>	<b>6,43</b>
D1	REINCIDÊNCIA DE GRUPO A SOBRE GRUPO B	7,46	2,77	16,34	6,06
D2	REINCIDÊNCIA DE GRUPO A SOBRE AVISO PRÉVIO TRABALHADO E REINCIDÊNCIA DO FGTS SOBRE AVISO PRÉVIO INDENIZADO	0,45	0,35	0,48	0,37
<b>TOTAL (A+B+C+D)</b>		<b>83,85</b>	<b>47,76</b>	<b>112,76</b>	<b>71,07</b>

Emmanuel Silva P. S.  
 Engenheiro Civil  
 CREA: 21122527

q

b



ESTADO DO CEARÁ  
 PREFEITURA MUNICIPAL DE PEREIRO  
 CNPJ: 07.570.518/0001-00  
 RUA MARTA SILVEIRA MACIEL, 04, CENTRO, PEREIRO-CE  
 TELEFONE: (88) 3527-1394 - CEP: 63.460-000

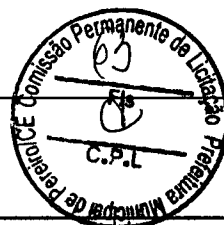

OBRA: REFORMA DO MONUMENTO DO CRISTO REDENTOR DE PEREIRO-CE  
 LOCAL: ZONA URBANA DO MUNICIPIO DE PEREIRO-CE BDI: 26,85% BANCOS: SINAPI 02/2023 SEINFRA: 027.1

MEMÓRIA DE CÁLCULO										
SERVIÇOS PRELIMINARES										
PLACAS PADRÃO DE OBRA										
1.1	LOCAL	COMP.	LARG.	ALTU.	VEZES		ÁREA			
C1937	OBRA	3,00	2,00				6,00		M2	
ADMINISTRAÇÃO DA OBRA										
1.1	LOCAL	PORCENTAGEM					PORCENTAGEM			
	OBRA	100,00					100,00		%	
DEMOLIÇÕES										
DEMOLIÇÃO DE CONCRETO ARMADO C/MARTELETE PNEUMÁTICO										
2.1	LOCAL	COMP.	LARG.	ALTU.	% Adotada		VOLUME			
C0708	MONUMENTO EXISTENTE	3,10	2,90	10,00	0,30		26,97		M3	
CARGA MECANIZADA DE ENTULHO EM CAMINHÃO BASCULANTE										
2.2	LOCAL	COMP.	LARG.	ALTU.	% Adotada		VOLUME			
C0708	MONUMENTO EXISTENTE	3,10	2,90	10,00	0,30		26,97		M3	
TRANSPORTE DE MATERIAL, EXCETO ROCHA EM CAMINHÃO ATÉ 5 KM										
2.3	LOCAL	COMP.	LARG.	ALTU.	% Adotada		VOLUME			
C2533	MONUMENTO EXISTENTE	3,10	2,90	10,00	0,30		26,97		M3	
MOVIMENTO DE TERRA										
ESCAVAÇÃO MANUAL SOLO DE 2A CAT. PROF. ATÉ 1,50m										
3.1	LOCAL	COMP.	LARG.	ALTU.	VEZES		VOLUME			
C2785	BASE DO PATAMAR	5,00	5,00	0,50			12,50			
							12,50		M3	
CONCRETO CICLÓPICO FCK 15 MPa COM AGREGADO ADQUIRIDO										
3.2	LOCAL	COMP.	LARG.	ALTU.	DESCONTO CONCRETO ARMADO ( Pilares/Vigas )		VOLUME			
C0830	EXECUÇÃO DO PATAMAR	4,50	4,50	4,00	6,01		74,99		M3	
							74,99		M3	
PAREDES E PAINÉIS										
FORMA P/ CONCRETO "IN LOCO" (APLICAÇÃO)										
4.1	LOCAL	COMP.	LARG.	ALTU.	VEZES		ÁREA			
C4592	PATAMAR PARA MONUMENTO	4,50	-	5,00	4,00		90,00			
							90,00		M2	
CHAPISCO C/ ARGAMASSA DE CIMENTO E AREIA S/PENEIRAR TRAÇO 1:3 ESP.= 5mm P/ PAREDE										
4.2	LOCAL	COMP.	LARG.	+	VEZES		ÁREA			
C0776	PAREDES DO PATAMAR	4,50	5,00		4,00		90,00			
							90,00		M2	
EMBOÇO C/ ARGAMASSA DE CIMENTO E AREIA PENEIRADA, TRAÇO 1:4										
4.3	LOCAL	COMP.	LARG.	+	VEZES		ÁREA			
C3029	PAREDES DO PATAMAR	4,50	5,00		4,00		90,00			
							90,00		M2	
PISO EM GRANITO APLICADO EM CALÇADAS OU PISOS EXTERNOS. AF_05/2020										
4.4	LOCAL	COMP.	LARG.	+	VEZES		ÁREA			
101092	PAREDES DO PATAMAR	4,50	4,50		4,00		81,00		M2	

Emmanuel Silva  
 Engenheiro Civil  
 CREA: 21122527

6



ESTADO DO CEARÁ  
**PREFEITURA MUNICIPAL DE PEREIRO**  
 CNPJ: 07.570.518/0001-00  
 RUA MARTA SILVEIRA MACIEL, 04, CENTRO, PEREIRO-CE  
 TELEFONE: (88) 3527-1394 - CEP: 63.460-000

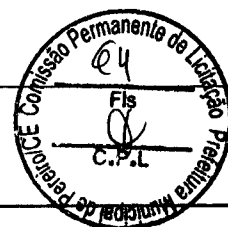

**OBRA:** REFORMA DO MONUMENTO DO CRISTO REDENTOR DE PEREIRO-CE  
**LOCAL:** ZONA URBANA DO MUNICÍPIO DE PEREIRO-CE **BDI:** 26,85% **BANCOS:** SINAPI 02/2023 SEINFRA: 027.1

**MEMÓRIA DE CÁLCULO**

**5.0 FUNDAÇÃO E SUPERESTRUTURA**  
 ARMAÇÃO DE PILAR OU VIGA DE ESTRUTURA DE CONCRETO ARMADO EMBUTIDA EM ALVENARIA DE VEDAÇÃO UTILIZANDO AÇO CA-50 DE 12,5 MM - MONTAGEM.  
 AF 06/2022

5.1	LOCAL	COMP.	Qnt Barras/Pilar	ALTU.	VEZES	KG/M	KG	
95957	PILARES	-	6,00	5,00	4,00	0,96	115,56	
	VIGAS	4,50	6,00	-	12,00	0,96	312,01	
							<b>427,57</b>	<b>KG</b>

CONCRETAGEM DE PILARES, FCK = 25 MPA, COM USO DE BALDES - LANÇAMENTO, M3 ADENSAMENTO E ACABAMENTO. AF 02/2022

5.2	LOCAL	COMP.	LARG.	ALTU.	VEZES	VOLUME	
103670	PILARES	0,30	0,30	5,00	4,00	1,80	
						1,80	<b>M3</b>

CONCRETAGEM DE VIGAS E LAJES, FCK=25 MPA, PARA QUALQUER TIPO DE LAJE COM BALDES EM EDIFICAÇÃO TÉRREA - LANÇAMENTO, ADENSAMENTO E ACABAMENTO. AF 02/2022

5.3	LOCAL	COMP.	LARG.	ALTU.	VEZES	VOLUME	
103682	VIGAS	0,30	0,30	15,60	3,00	4,21	
						4,21	<b>M3</b>

**ESTRUTURA METÁLICA COM PERFIS EM CHAPA**

5.4	LOCAL	COMP.	QTD/peça	KG/M	VEZES	PESO	PESO + 10%	
	PILARES EM PERFIL "U"	12,00	2,00	4,47	4,00	429,12	472,03	
	VIGAS EM PERFIL "U" Tipo 01 - Travamento	1,50	3,00	4,47	4,00	80,46	88,51	
	VIGAS EM PERFIL "U" Braço	3,55	2,00	4,47	2,00	63,47	69,82	
	VIGAS EM PERFIL "U" Braço	4,04	2,00	4,47	2,00	72,24	79,46	
	VIGAS EM PERFIL "U" Braço	2,65	2,00	4,47	2,00	47,38	52,12	
	VIGAS EM PERFIL "U" Braço	2,05	2,00	4,47	2,00	36,65	40,32	
	VIGAS EM PERFIL "U" Braço	2,26	2,00	4,47	2,00	40,41	44,45	
	VIGAS EM PERFIL "U" Braço	1,60	2,00	4,47	2,00	28,61	31,47	
	VIGAS EM PERFIL "U" Braço	1,80	2,00	4,47	2,00	32,18	35,40	
	VIGAS EM PERFIL "U" Braço	1,10	2,00	4,47	2,00	19,67	21,63	
	VIGAS EM PERFIL "U" Braço	1,45	2,00	4,47	2,00	25,93	28,52	
	VIGAS EM PERFIL "U" Braço	0,60	2,00	4,47	2,00	10,73	11,80	
	VIGAS EM PERFIL "U" Braço	0,40	2,00	4,47	2,00	7,15	7,87	
	VIGAS EM PERFIL "U" Braço	1,60	2,00	4,47	2,00	28,61	31,47	
							<b>1.014,87</b>	<b>KG</b>
	Cantoneiras Pilares "U" Braço	0,60	96,00	0,88	4,00	202,75	223,03	<b>KG</b>
	Chapa de Aço Base 74,69 kg/m <sup>2</sup>	2,50	1,00	74,69	2,00	373,45	410,80	
	Chapa de Aço apoio 1 74,69 kg/m <sup>2</sup>	0,15	2,00	74,69	4,00	89,63	98,59	
	Chapa de Aço apoio 1 74,69 kg/m <sup>2</sup> 131	0,03	6,00	74,69	4,00	44,81	49,30	
							<b>558,68</b>	<b>KG</b>
							<b>1.796,58</b>	<b>KG</b>

Peso Total da Estrutura 1.796,58 KG

**MONTAGEM E DESMONTAGEM DE ESTRUTURA METÁLICA P/ IÇAMENTO**

5.5	LOCAL	COMP.	LARG.	+	KG	KG	
C3468	CANTONEIRA 1 X 1/8				223,03	223,03	
	PERFIL ENR - 5 - 50MM -3.01				1.014,87	1.014,87	
	CHAPA 3/8				558,68	558,68	
						<b>1.796,58</b>	<b>KG</b>

**TELA METÁLICA AÇO GALVANIZADO, MALHA (13 X 13)MM<sup>2</sup>**

5.6	LOCAL	COMP.	LARG.	ALTU.	VEZES	ÁREA	
C2423	MALHA NO PISO DO PATAMAR	4,50	4,50			20,25	
						20,25	<b>M2</b>

**CONCRETO NÃO ESTRUTURAL PREPARO MANUAL**

5.7	LOCAL	COMP.	LARG.	ALTU.	VEZES	SUPRIMIDO/C. ARMADO	VOLUME	
C0836	CRISTO	4,50	4,50	1,00	1,00	6,01	14,24	
							14,24	<b>M3</b>

**6.0 MONUMENTO**

CINZELAMENTO DE ESCULTURA MOLDADA NO ATELIER EM ARGAMASSA MISTA DE GESSO, CAL E AREIA PENEIRADA TRAÇO

6.1	LOCAL	COMP.	LARG.	LADOS	QNT	ÁREA	
0039	TRONCO E CABEÇA (ÁREA ADOTADA CONSIDERANTO QUE É UMA ESCULTURA)	15,00	4,00	2,00		120,00	
		15,00	3,50	2,00		105,00	
		1,65	4,00	2,00	2,00	26,40	
		3,00	4,00	2,00	2,00	48,00	
						<b>299,40</b>	<b>M2</b>

REVESTIMENTO EM FIBRA DE VIDRO e=3,00mm, MOLDADO NO ATELIER EM MONUMENTO

6.2	LOCAL	COMP.	LARG.	VEZES	/	ÁREA	
0041	TRONCO E CABEÇA (ÁREA ADOTADA)	15,00	4,00	2,00		120,00	
		15,00	3,50	2,00		105,00	
		1,65	4,00	2,00	2,00	26,40	
		3,00	4,00	2,00	2,00	48,00	
						<b>299,40</b>	<b>M2</b>

**ANDAIME METÁLICO DE ENCAIXE P/FACHADAS-LOCAÇÃO MENSAL**

6.3	LOCAL	ÁREA	MÊS		ÁREA	



ESTADO DO CEARÁ  
PREFEITURA MUNICIPAL DE PEREIRO

CNPJ: 07.570.518/0001-00  
RUA MARTA SILVEIRA MACIEL, 04, CENTRO, PEREIRO-CE  
TELEFONE: (88) 3527-1394 - CEP: 63.460-000



**OBRA:** REFORMA DO MONUMENTO DO CRISTO REDENTOR DE PEREIRO-CE  
**LOCAL:** ZONA URBANA DO MUNICIPIO DE PEREIRO-CE **BDI:** 26,85% **BANCOS:** SINAPI 02/2023 SEINFRA: 027.1

MEMÓRIA DE CÁLCULO							
C0083	CRISTO	299,40	2,00			598,80	
						598,80	M2
MONTAGEM NO LOCAL DAS PEÇAS FIBRA DE VIDRO e=3,00mm, EM MONUMENTO							
6.4	LOCAL	ÁREA				ÁREA	
0042	CRISTO	299,40				299,40	
						299,40	M2
7.0 PINTURA							
PINTURA ARTÍSTICA DA ESTÁTUA COM TINTA ACRILICA EXTERNA							
7.1	LOCAL	COMP.	LARG.	ALTU.	VEZES	ÁREA	
C1256	CRISTO	299,40				299,40	
						299,40	M2

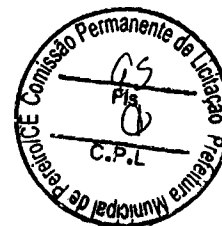

Emmanuel Silva Pina  
Engenheiro Civil  
CREA: 21122527

Handwritten marks: a stylized 'a' and a 'b'.

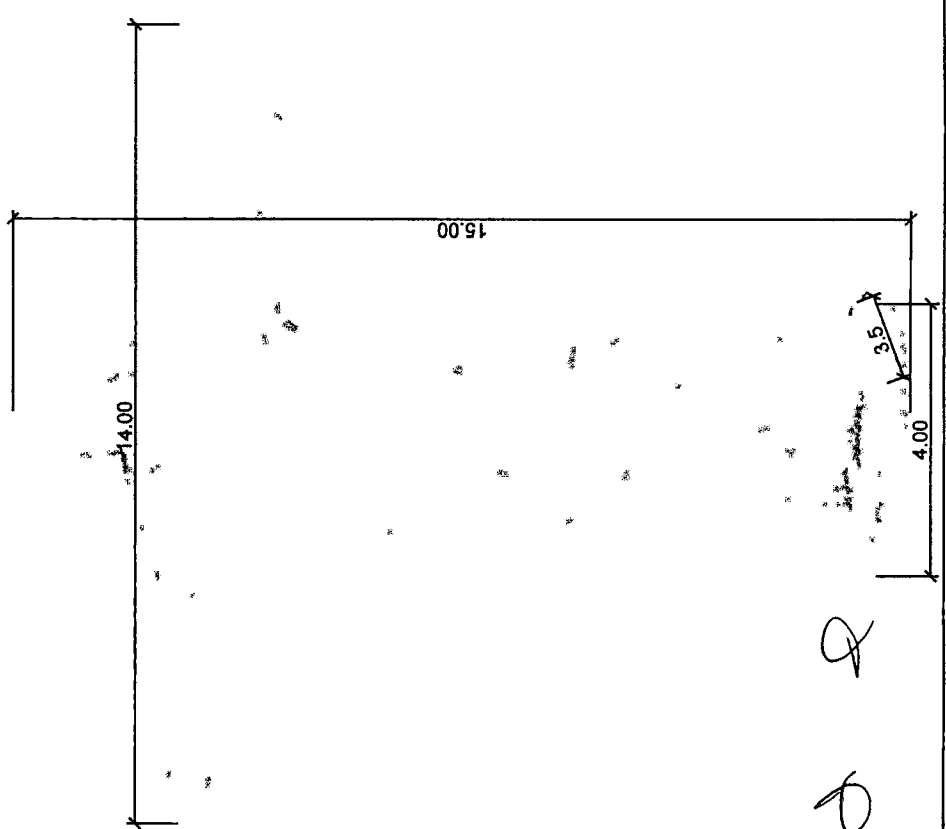
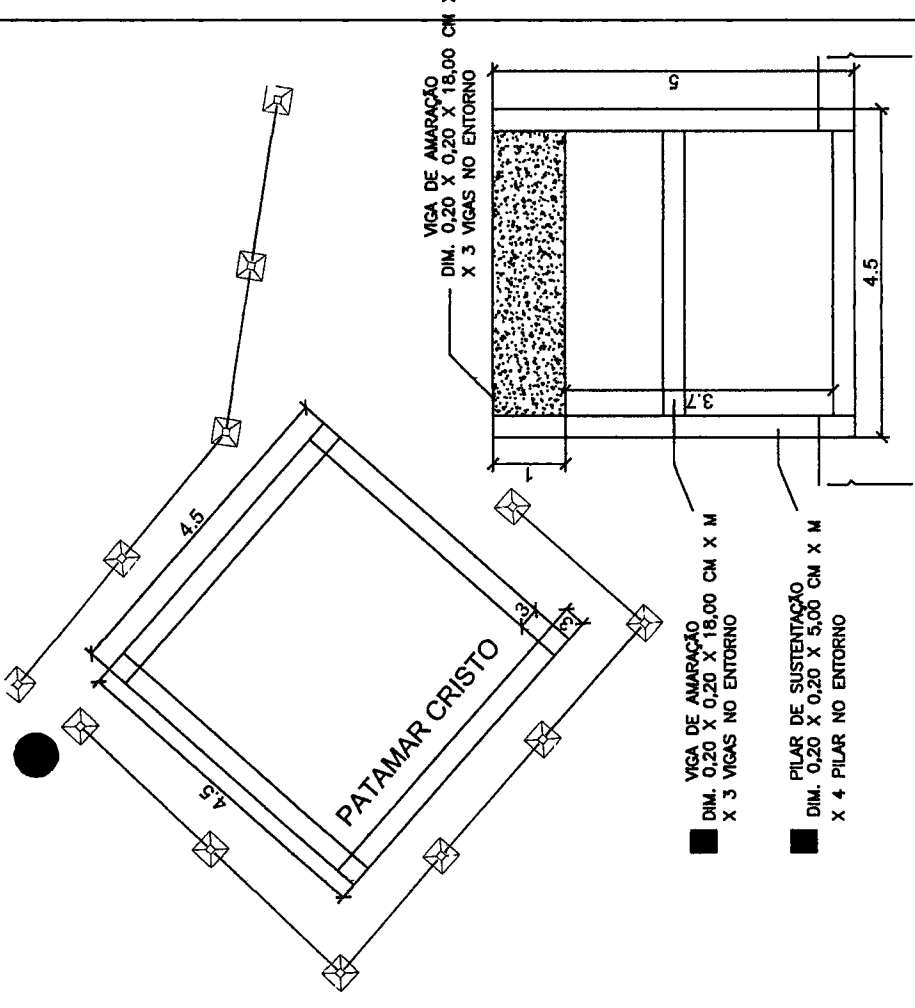
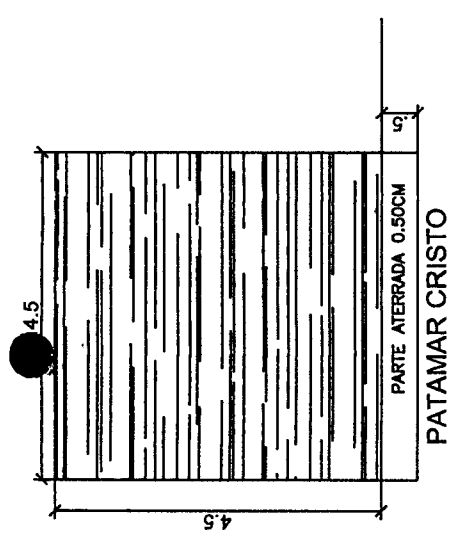

**EMMANUEL SILVA PIPES**  
**ENGENHEIRO CIVIL**  
**CREA: 2112252780**

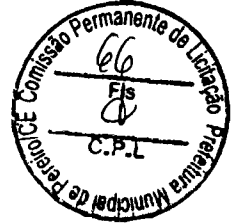

PROPRIETÁRIO	
RESP. TÉCNICO	
<b>PREFEITURA DE PEREIRO-CE</b>	
OBRA PROJETO DO MONUMENTO	PRANCHA
PROPRIETÁRIO : PREFEITURA MUNICIPAL DE PEREIRO-CE	<b>1 / 3</b>
LOCAL : MIRANTE DO CRISTO, PEREIRO-CE	
ASSUNTO : PLANTA BAIXA, DETALHES	
DESENHO: ESCALA: 1:75	DATA : MARÇO/2023

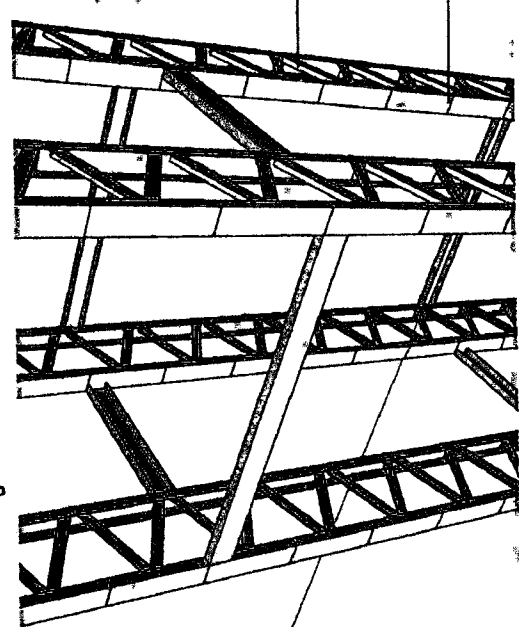
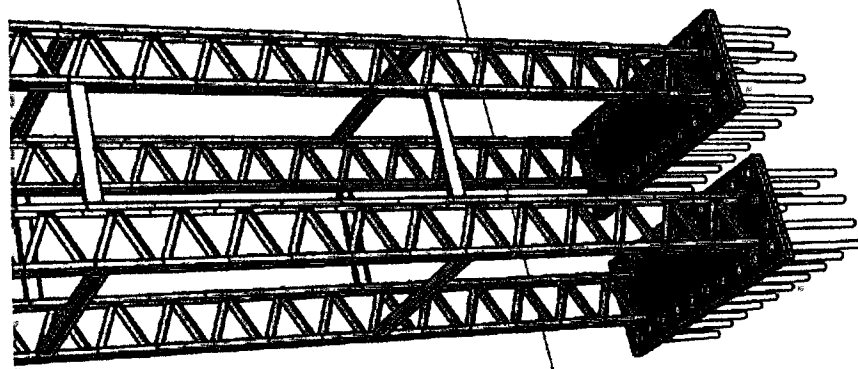
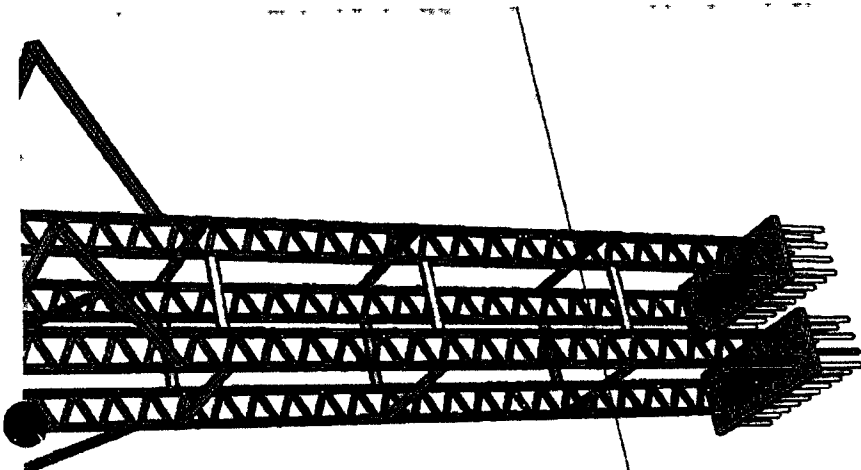
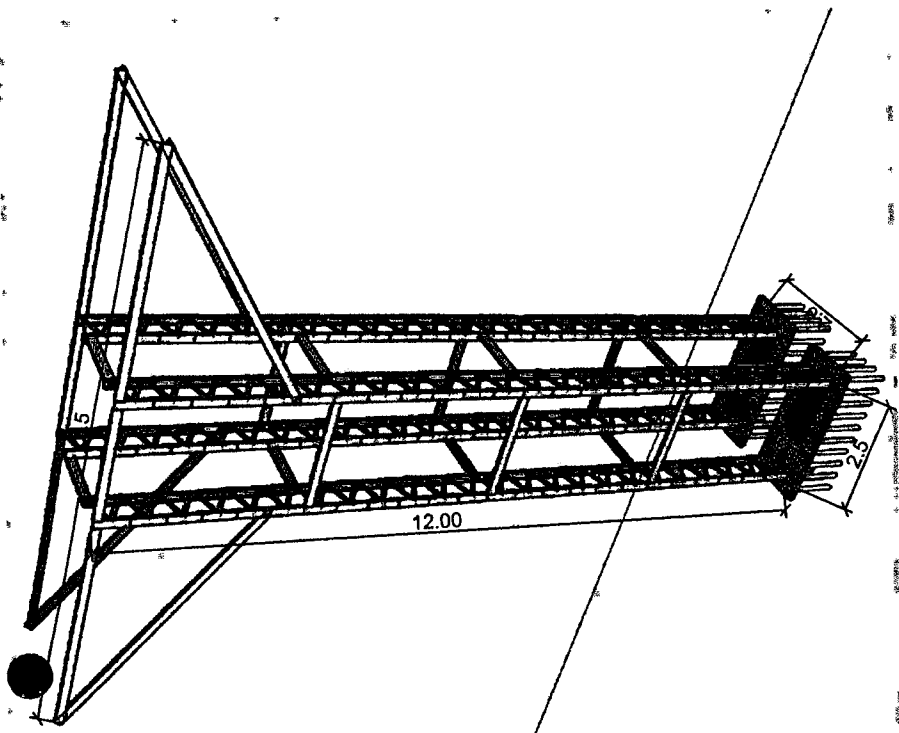

PROPRIETÁRIO  
 RESP. TÉCNICO

**PREFEITURA DE PEREIRO-CE**

OBRA PROJETO ESTRUTURAL METÁLICO	PRANCHA	
PROPRIETÁRIO : PREFEITURA MUNICIPAL DE PEREIRO-CE	2 / 3	
LOCAL : MIRANTE DO CRISTO, PEREIRO-CE		
ASSUNTO : DETALHES		
DESENHO:	ESCALA: 1:75	DATA : MARÇO/2023

Emmanuel Sava Pires  
 Engenheiro Civil  
 CREA: 212252780

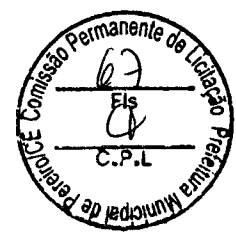

CHAPA METÁLICA 3/8

CANTONEIRA 1 X 1/8

PERFIL ENR - 50 MM - 3,00

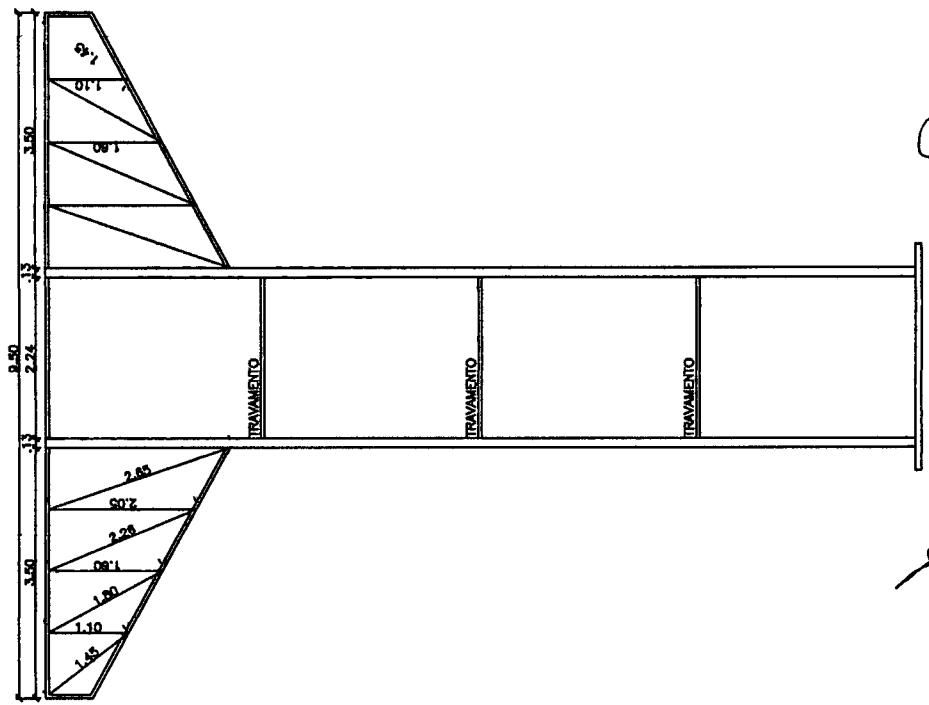
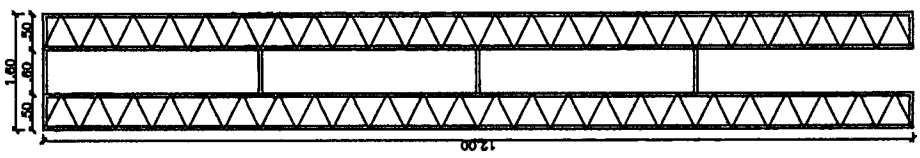
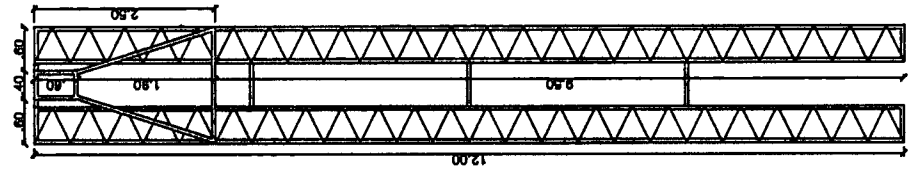
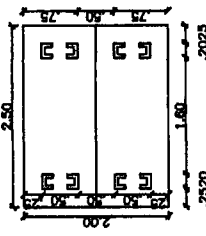
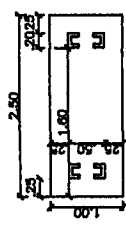
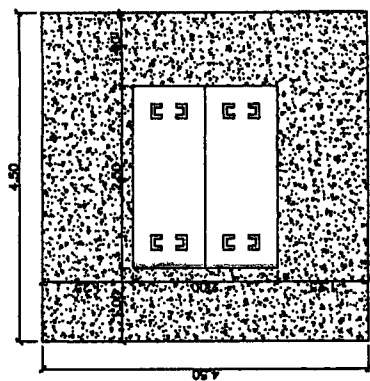
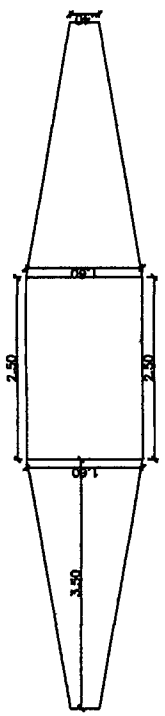
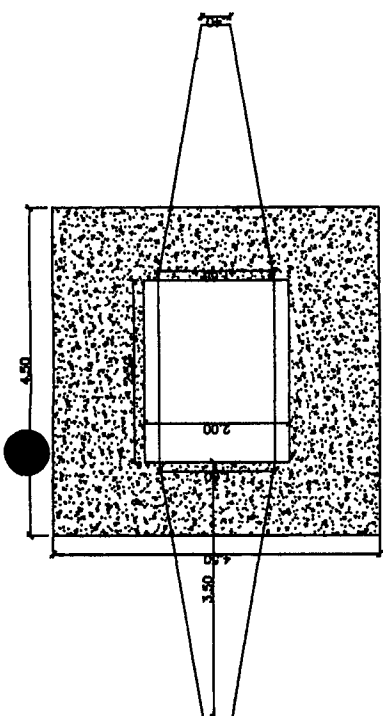

Emmanuel Silva Pires  
 Engenheiro Civil  
 CREA: 211225278



PROPRIETÁRIO  
 RESP. TÉCNICO

# PREFEITURA DE PEREIRO-CE

PRANCHA	3 / 3
OBRA PROJETO ESTRUTURAL METÁLICO	
PROPRIETÁRIO : PREFEITURA MUNICIPAL DE PEREIRO-CE	
LOCAL : MIRANTE DO CRISTO, PEREIRO-CE	
ASSUNTO : DETALHES	

DESENHO: ESCALA: 1:75 DATA : MARÇO/2023





**Anotação de Responsabilidade Técnica - ART**  
**Lei nº 6.496, de 7 de dezembro de 1977**

**CREA-CE**

**ART OBRA / SERVIÇO**  
**Nº CE20231180079**

**Conselho Regional de Engenharia e Agronomia do Ceará**

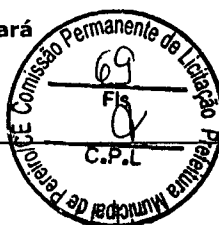

INICIAL

**1. Responsável Técnico**

**EMMANUEL SILVA PIRES**

Título profissional: **ENGENHEIRO CIVIL**

RNP: 2112252780

Registro: 326533CE

Empresa contratada: **ESP ENGENHARIA, ARQUITETURA E SERVIÇOS LTDA**

Registro : 0010382607-RN

**2. Dados do Contrato**

Contratante: **PREFEITURA MUNICIPAL DE PEREIRO**

CPF/CNPJ: 07.570.518/0001-00

**RUA MARTA SILVEIRA MACIEL**

Nº: 04

Complemento:

Bairro: **CENTRO**

Cidade: **PEREIRO**

UF: **CE**

CEP: 63460000

Contrato: 31.01.03/2023

Celebrado em: 31/01/2023

Valor: R\$ 3.565,00

Tipo de contratante: **Pessoa Jurídica de Direito Público**

Ação Institucional: **NENHUMA - NÃO OPTANTE**

**3. Dados da Obra/Serviço**

**OUTROS MONTE DO CRISTO REI**

Nº: S/N

Complemento:

Bairro: **CENTRO**

Cidade: **Pereiro**

UF: **CE**

CEP: 63460000

Data de Início: 01/02/2023

Previsão de término: 31/12/2023

Coordenadas Geográficas: -90, -180

Finalidade:

Código: **Não Especificado**

Proprietário: **PREFEITURA MUNICIPAL DE PEREIRO**

CPF/CNPJ: 07.570.518/0001-00

**4. Atividade Técnica**

	Quantidade	Unidade
14 - Elaboração		
80 - Projeto > ESTRUTURAS > ESTRUTURAS DE CONCRETO E ARGAMASSA ARMADA > #2.1.1 - DE ESTRUTURA DE CONCRETO ARMADO	81,00	m3
35 - Elaboração de orçamento > ESTRUTURAS > ESTRUTURAS DE CONCRETO E ARGAMASSA ARMADA > #2.1.1 - DE ESTRUTURA DE CONCRETO ARMADO	81,00	m3
80 - Projeto > ESTRUTURAS > ESTRUTURAS METÁLICAS > DE ESTRUTURA METÁLICA > #2.2.1.1 - PARA EDIFICAÇÃO	1.796,58	Kg
35 - Elaboração de orçamento > ESTRUTURAS > ESTRUTURAS METÁLICAS > DE ESTRUTURA METÁLICA > #2.2.1.1 - PARA EDIFICAÇÃO	1.796,58	Kg
18 - Fiscalização		
60 - Fiscalização de obra > ESTRUTURAS > ESTRUTURAS DE CONCRETO E ARGAMASSA ARMADA > #2.1.1 - DE ESTRUTURA DE CONCRETO ARMADO	81,00	m3
60 - Fiscalização de obra > ESTRUTURAS > ESTRUTURAS METÁLICAS > DE ESTRUTURA METÁLICA > #2.2.1.1 - PARA EDIFICAÇÃO	1.796,58	Kg

Após a conclusão das atividades técnicas o profissional deve proceder a baixa desta ART

**5. Observações**

PROJETO, ORÇAMENTO E FISCALIZAÇÃO DA CONSTRUÇÃO DO CRISTO REDENTOR (ESTÁTUA), ART GLOBAL CE20231155614.

**6. Declarações**

**7. Entidade de Classe**

NENHUMA - NÃO OPTANTE

**Emmanuel Silva Pires**  
**Engenheiro Civil**  
**CREA: 2112252780**

EMMANUEL SILVA PIRES - CPF: 053.027.794-80

**8. Assinaturas**

Declaro serem verdadeiras as informações acima

Pereiro, 27 de março de 2023  
 Local data

Victor Moura Benevides.  
 PREFEITURA MUNICIPAL DE PEREIRO - CNPJ: 07.570.518/0001-00

**9. Informações**

\* A ART é válida somente quando quitada, mediante apresentação do comprovante do pagamento ou conferência no site do Crea.

\* O comprovante de pagamento deverá ser apensado para comprovação de quitação

**10. Valor**

A autenticidade desta ART pode ser verificada em: <https://crea-ce.sitac.com.br/publico/>, com a chave: y0ww6  
 Impresso em: 28/03/2023 às 07:37:02 por: , ip: 200.25.37.76

www.creace.org.br  
 Tel: (85) 3453-5800

faleconosco@creace.org.br  
 Fax: (85) 3453-5804





Anotação de Responsabilidade Técnica - ART  
Lei nº 6.496, de 7 de dezembro de 1977

**CREA-CE**

**ART OBRA / SERVIÇO**  
**Nº CE20231180079**

**Conselho Regional de Engenharia e Agronomia do Ceará**

INICIAL

Valor da ART: R\$ 96,62

Registrada em: 27/03/2023

Valor pago: R\$ 96,62

Nosso Número: 8216067665



*[Handwritten mark]*

*[Handwritten mark]*

A autenticidade desta ART pode ser verificada em: <https://crea-ce.sitac.com.br/publico/>, com a chave: y0ww6  
Impresso em: 28/03/2023 às 07:37:02 por: , ip: 200.25.37.76

www.creace.org.br  
Tel: (85) 3453-5800

faleconosco@creace.org.br  
Fax: (85) 3453-5804

